

FUMEX®

ME 100

Der ideale Punktsauger für Leichtindustrie- und Labor- Umgebungen



Dank seinem optimalen Design zeichnet sich der Fumex ME mit der Abmessung \varnothing 100 mm durch einen extrem geringen Druckabfall aus. Dies bietet eine ganze Reihe Vorteile.

- Niedriger Druckabfall spart immer Energie.
- Niedrigere Schallemission und geringere Gefahr störender Lüftungsgeräusche.
- Ein niedrigerer Druckabfall kann gewählt werden, ohne dabei eine größere Abmessung wählen zu müssen.
- Lässt sich leichter mit anderen Absaugungen im selben Lüftungssystem kombinieren
- Um eine leichte Beweglichkeit des Absaugarms zu gewährleisten, sind die Modelle 1650 und 1900 standardmäßig mit einer Zug-Gasfeder ausgestattet und die Modelle 2100 und 2650 mit zwei Zug-Gasfedern.
- Ein leicht erreichbarer Handgriff vereinfacht die Beweglichkeit des Punktsaugers.

Mit seinem einzigartigem Gelenkdesign und den stabilen Halterungen ist Fumex ME die ideale Entscheidung für Laborumgebungen.

Unterstützung beim Design einer optimalen Anlage ist auf Seite 5 zu finden. Auf www.fumex.de sind unser Reichweitenkonfigurator sowie CAD-Zeichnungen erhältlich.

Das Fumex-Sortiment umfasst auch Gebläse, Zubehör, Steuerautomatik und zu den Punktabsaugern passende Filter

PUNKTABSaugER
...nur reine Vorteile

FUMEX® ME 100

Entscheiden Sie sich immer für einen niedrigen Druckabfall

Möglichst niedriger Druckabfall, ein Qualitätsaspekt, der stets berücksichtigt werden muss.

Mit seinem einzigartigen Design der Gelenkkonstruktion kombiniert der Fumex Absauger ME maximale Flexibilität mit niedrigem Druckabfall.

Die Luft fließt durch das Gelenk, ohne dabei überflüssige Turbulenzen zu verursachen. Hierdurch entsteht ein niedriger Druckabfall, der Energie spart und für eine geräuschärmere Arbeitsumgebung sorgt.



Empfohlener Luftstrom

Für einen Arm mit $\varnothing 100$ werden 200-300 m³/h empfohlen, siehe Tabelle und Diagramm.

| Einsatzbereich | Luftstrom | |
|-----------------|---------------------------|-----------|
| Laboren | 200-300 m ³ /h | 55-80 l/s |
| Leichtindustrie | 300 m ³ /h | 80 l/s |

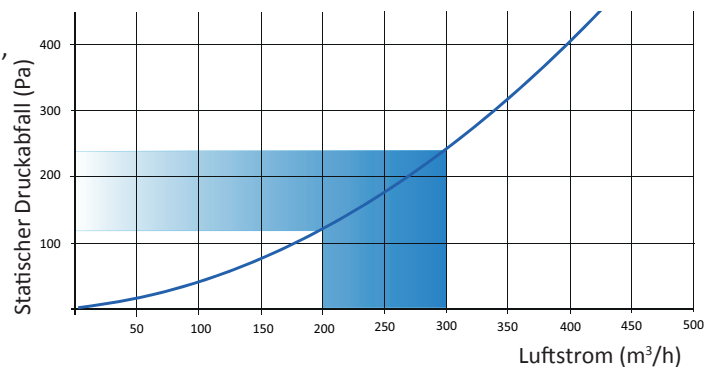

Der statische Druckabfall wird gemäß dem ISO-Standard 5167-1 gemessen.

Optimale Erfassung

Um optimal vom Punktabsauger profitieren zu können, ist es wichtig, die Flexibilität des Absaugers auszunutzen, um der Verunreinigung möglichst nah zu kommen. Der zweifache oder dreifache Durchmesser des Punktabsaugerrohrs ist ein guter Richtwert. Bei Verwendung des empfohlenen Luftstroms verfügt der Punktabsauger über hohe Leistungsfähigkeit, auch wenn in der Umgebung Störungen entstehen.

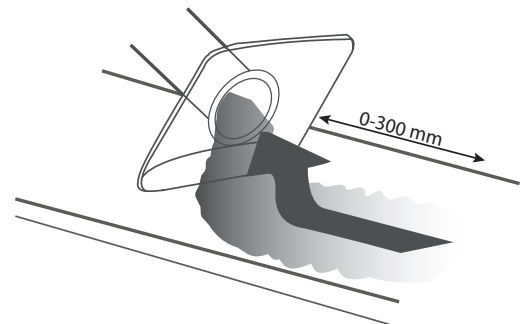

Einzigartige Vorteile

Das Gelenk des Punktabsaugers Fumex ME ist mit einer patentierten Friktionskonstruktion ausgestattet, die zusammen mit dem großen Friktionsdurchmesser und dem Einstellrad mit Einhandbedienung ein robustes, positionsstabiles Gelenk mit extrem weicher, leichtgängiger Funktion ergeben. Hierbei ist weder größerer Kraftaufwand noch Werkzeug erforderlich. Das Gelenk verfügt über verstärkte Schalen und Kugellager, die die eingestellte Friktion stabilisieren. Auf diese Weise werden Stabilität und Funktion bei der Höhenverstellung des Arms nicht gefährdet.

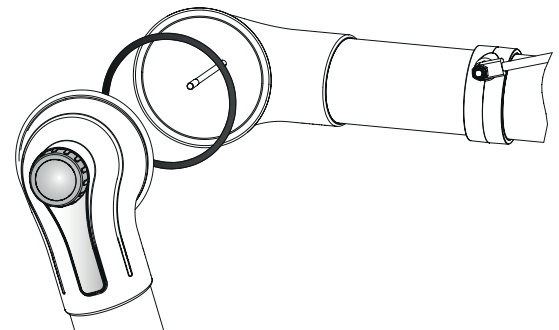

Handgriff zur leichten Positionierung

Ein stabiler und einfach erreichbarer Handgriff, der die Beweglichkeit erleichtert, gehört zum Standard bei allen Modellen des FUMEX ME $\varnothing 100$ mm.



FUMEX® ME 100

Ein Arm, alle Möglichkeiten

Mit der Entscheidung für Fumex ME steht Ihnen die beste Kombination von Zubehör und das optimale Hilfsmittel zur Beseitigung schädlicher Gase und Partikel in der Luft zur Verfügung.



Standardausführung

Geeignet zur Beseitigung praktisch aller Arten von gasförmigen Verunreinigungen in Laboren, Schulen, Krankenhäusern, in der Pharmaindustrie, in Friseursalons und für leichte Industrieanwendungen.



PP-Ausführung

Wird vor allem zur Beseitigung von extrem korrosiven Verunreinigungen in hohen Konzentrationen eingesetzt, z. B. in Laboren sowie in der Pharma- und Chemieindustrie.



ATEX-Ausführung

Geeignet zur Beseitigung gasförmiger Verunreinigungen in Umgebungen mit Anforderungen von explosiven Umgebungen (ATEX), beispielsweise in Laboren, in der chemischen und petrochemischen Industrie, beim Gasvertrieb, in der Farben- und Arzneimittelindustrie.



FUMEX® ME 100

MET, Decken- und Wandmontage mit drei Gelenken

| Standard | Länge (mm) | | | Gaszugfeder Stck. | Gewicht (kg) |
|--------------|------------|------|-----|----------------------|-----------------|
| | A | B | Ø C | | |
| MET 1150-100 | 450 | 350 | 100 | 0 | 4,9 |
| MET 1350-100 | 550 | 450 | 100 | 0 | 5,4 |
| MET 1650-100 | 750 | 550 | 100 | 1 | 5,9 |
| MET 1900-100 | 1000 | 550 | 100 | 1 | 6,4 |
| MET 2100-100 | 1000 | 750 | 100 | 2 | 6,9 |
| MET 2650-100 | 1300 | 1000 | 100 | 2 | 7,4 |

| PP | Länge (mm) | | | Gaszugfeder Stck. | Gewicht (kg) |
|----------------|------------|------|-----|----------------------|-----------------|
| | A | B | Ø C | | |
| MET 1150-100PP | 450 | 350 | 100 | 0 | 4,9 |
| MET 1350-100PP | 550 | 450 | 100 | 0 | 5,4 |
| MET 1650-100PP | 750 | 550 | 100 | 1 | 5,9 |
| MET 1900-100PP | 1000 | 550 | 100 | 1 | 6,4 |
| MET 2100-100PP | 1000 | 750 | 100 | 2 | 6,9 |
| MET 2650-100PP | 1300 | 1000 | 100 | 2 | 7,4 |

| ATEX | Länge (mm) | | | Gaszugfeder Stck. | Gewicht (kg) |
|----------------|------------|------|-----|----------------------|-----------------|
| | A | B | Ø C | | |
| MET 1150-100EX | 450 | 350 | 100 | 0 | 4,9 |
| MET 1350-100EX | 550 | 450 | 100 | 0 | 5,4 |
| MET 1650-100EX | 750 | 550 | 100 | 1 | 5,9 |
| MET 1900-100EX | 1000 | 550 | 100 | 1 | 6,4 |
| MET 2100-100EX | 1000 | 750 | 100 | 2 | 6,9 |
| MET 2650-100EX | 1300 | 1000 | 100 | 2 | 7,4 |

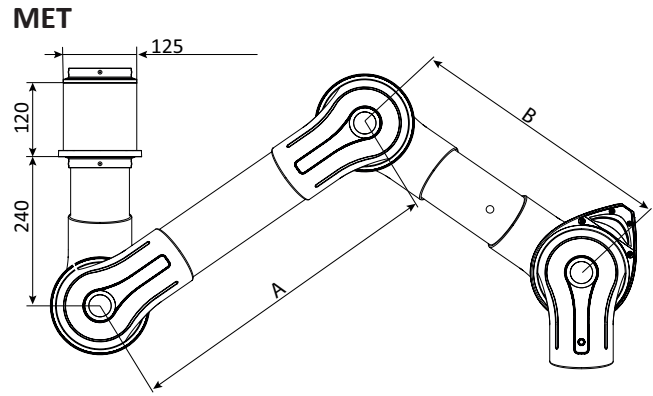

MET zur Deckenmontage ausschl. Deckenhalterung.
MEV zur Wandmontage einschl. Wandhalterung

Druckabfall

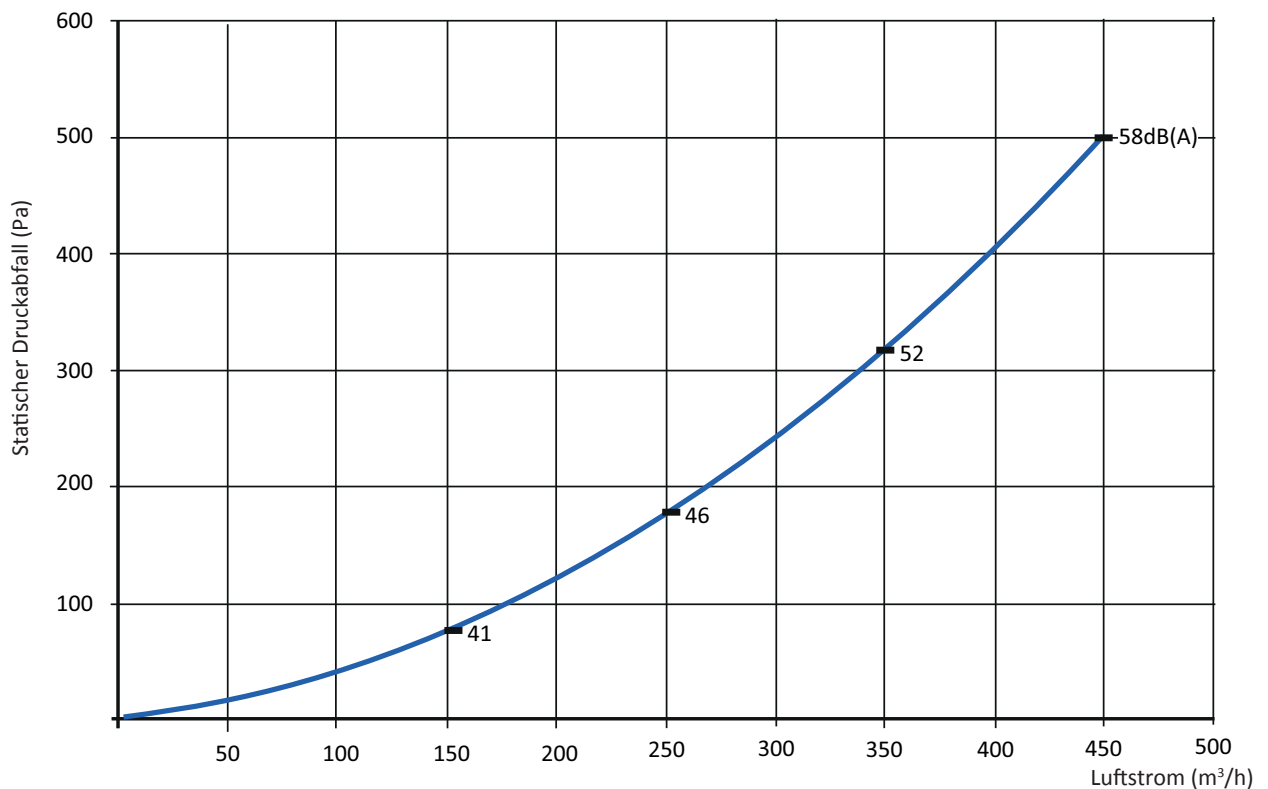

Der statische Druckabfall wird gemäß dem ISO-Standard 5167-1 gemessen.

Der Schallpegel ist gemäß dem ISO-Standard 3743 gemessen.

Der angegebene Geräuschpegel bezieht sich auf den Druckpegel in dB(A).

FUMEX® ME 100

MEB, Tisch-Montage mit drei gelenken

| Standard | Länge (mm) | | | Gaszugfeder Stck. | Gewicht (kg) |
|--------------|------------|-----|-----|----------------------|-----------------|
| | A | B | Ø C | | |
| MEB 1150-100 | 450 | 350 | 100 | 0 | 4,9 |
| MEB 1350-100 | 550 | 450 | 100 | 0 | 5,4 |
| MEB 1650-100 | 750 | 550 | 100 | 1 | 5,9 |
| MEB 1900-100 | 1000 | 550 | 100 | 1 | 6,4 |

| PP | Länge (mm) | | | Gaszugfeder Stck. | Gewicht (kg) |
|----------------|------------|-----|-----|----------------------|-----------------|
| | A | B | Ø C | | |
| MEB 1150-100PP | 450 | 350 | 100 | 0 | 4,9 |
| MEB 1350-100PP | 550 | 450 | 100 | 0 | 5,4 |
| MEB 1650-100PP | 750 | 550 | 100 | 1 | 5,9 |
| MEB 1900-100PP | 1000 | 550 | 100 | 1 | 6,4 |

| ATEX | Länge (mm) | | | Gaszugfeder Stck. | Gewicht (kg) |
|----------------|------------|-----|-----|----------------------|-----------------|
| | A | B | Ø C | | |
| MEB 1150-100EX | 450 | 350 | 100 | 0 | 4,9 |
| MEB 1350-100EX | 550 | 450 | 100 | 0 | 5,4 |
| MEB 1650-100EX | 750 | 550 | 100 | 1 | 5,9 |
| MEB 1900-100EX | 1000 | 550 | 100 | 1 | 6,4 |

MEB

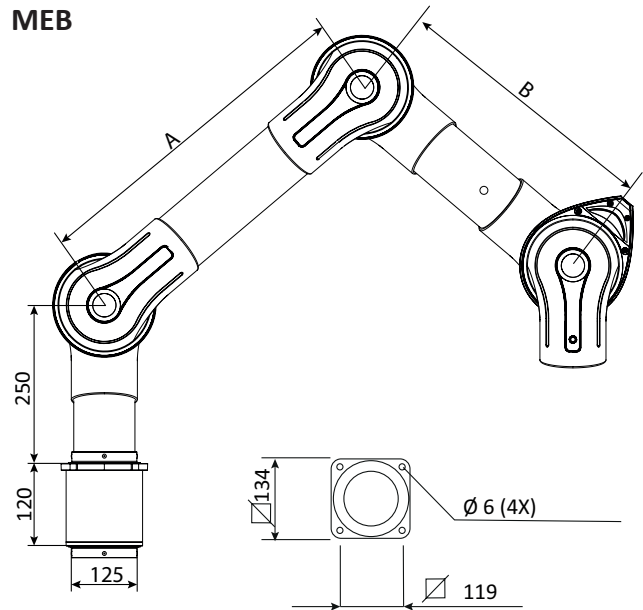

Reichweite bei empfohlener Montagehöhe

Damit die Absaugung optimal funktioniert, werden die folgenden Montagehöhen und die folgende seitliche Ausrichtung zum Arbeitsplatz empfohlen:

Empfohlene Montagehöhe

| Bezeichnung | H (mm) |
|--------------|-----------|
| MET 1150-100 | 1700-2000 |
| MET 1350-100 | 1900-2200 |
| MET 1650-100 | 2000-2300 |
| MET 1900-100 | 2200-2500 |
| MET 2100-100 | 2300-2500 |
| MET 2650-100 | 2300-2500 |

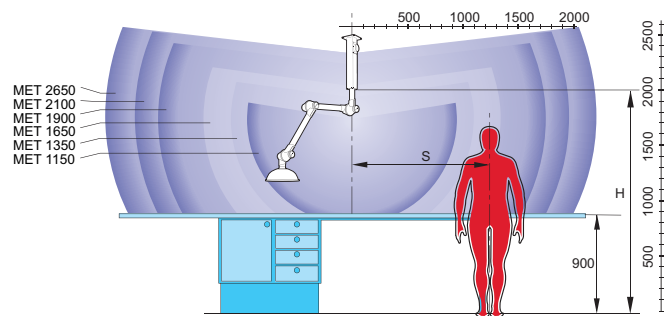

Empfohlener seitlicher Versatz

zum Arbeitsplatz

| Bezeichnung | S (mm) |
|--------------|----------|
| MET 1150-100 | 300-600 |
| MET 1350-100 | 400-700 |
| MET 1650-100 | 500-800 |
| MET 1900-100 | 700-800 |
| MET 2100-100 | 700-900 |
| MET 2650-100 | 900-1300 |

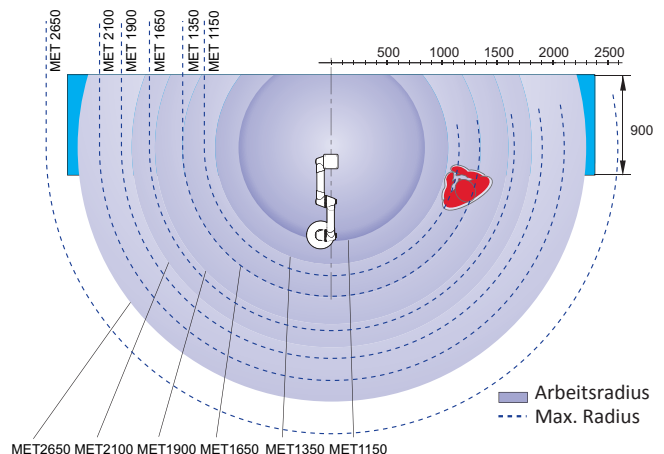

Absaughauben

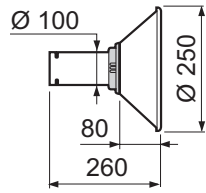

METALLHAUBE

Die Metallhaube wird für Arbeiten in beanspruchenderen Umgebungen eingesetzt. Zum Auffangen von heißen Gasen, Staub u. Ä.

Die Metallhaube kann mit Arbeitsbeleuchtung ausgestattet werden.
Temp.-Bereich: -15°C bis +80°C

| Standard | Ausführungen | Gewicht (g) |
|-------------|--------------|-------------|
| MEM 251-100 | PP, EX | 510 |

Werkstoffe
Standard/PP: Pulverbeschichtetes Aluminium
EX: Pulverbeschichtetes Aluminium

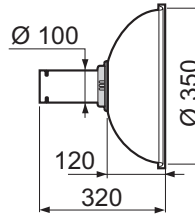

KUPPELHAUBE

Die Kuppelhaube ist zur Montage bei Gasen mit hoher Auftriebskraft geeignet zur vollständigen oder teilweisen Abdeckung der Verunreinigungsquelle, ohne dabei die Sicht zu verstellen.
Temp.-Bereich: -15°C bis +80°C

| Standard | Ausführungen | Gewicht (g) |
|-------------|--------------|-------------|
| MEK 351-100 | PP, EX | 610 |

Werkstoffe
Standard: PMMA
PP: Polypropylen transparent
EX: PEEL schwarz

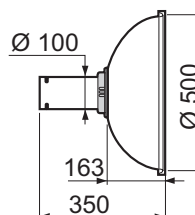

KUPPELHAUBE

Die Kuppelhaube ist zur Montage bei Gasen mit hoher Auftriebskraft geeignet zur vollständigen oder teilweisen Abdeckung der Verunreinigungsquelle, ohne dabei die Sicht zu verstellen.
Temp.-Bereich: -15°C bis +80°C

| Standard | Ausführungen | Gewicht (g) |
|-------------|--------------|-------------|
| MEK 500-100 | PP, EX | 735 |

Werkstoffe
Standard: PMMA
PP: Polypropylen transparent
EX: PEEL schwarz

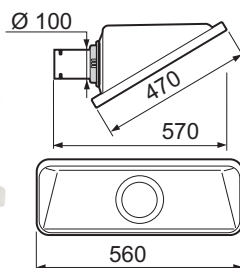

DACHHAUBE

Die Dachhaube ist ideal zur Anbringung oberhalb der Arbeitsfläche – für Gase mit hoher Auftriebskraft oder seitlich an der Arbeitsfläche, wenn die Verunreinigung keine oder nur geringe Auftriebskraft aufweist, ohne dabei die Arbeit zu behindern.

Temp.-Bereich: -15°C bis +80°C

| Standard | Ausführungen | Gewicht (g) |
|--------------|--------------|-------------|
| MESH 500-100 | | 1125 |

Werkstoffe
Standard: PETG

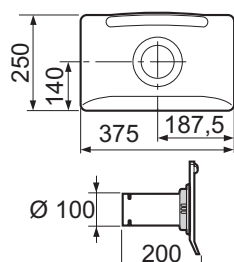

FLACHHAUBE

Die Flachhaube ist für einen größtmöglichen Arbeitsbereich ausgelegt, ohne die Sicht auf die Arbeitsfläche zu behindern. Die beste Saugleistung bietet die Flachhaube an Tischen und Werkbänken.

Temp.-Bereich: -15°C bis +80°C

| Standard | Ausführungen | Gewicht (g) |
|--------------|--------------|-------------|
| MEPH 375-100 | PP, ES, EX | 625 |

Werkstoffe
Standard: PETG
PP: Polypropylen
EX: PEEL schwarz



SCHUTZGITTER

Schutzgitter zur Montage im Gelenk. Verhindert, dass Gegenstände in das System eingesaugt werden.

Temp.-Bereich: -15°C bis +80°C

| Standard | Ausführungen | Gewicht (g) |
|----------|--------------|-------------|
| MSG-100 | EX | 12 |

Haltegeräten



Alle Laborabsauger von Fumex sind standardmäßig mit einem 360°-Drehgelenk ausgestattet, die keine zusätzlichen Spezialhalterungen erfordern.

Die eloxierten Aluminium-Vierkantprofile verleihen Decken- wie Wandhalterung ein stilvolles Design und ermöglichen eine stabile Installation. Zudem bieten die Aluminiumprofile bei der Installation große Flexibilität. Hierdurch können Längen von Decken- und Wandhalterungen individuell angepasst werden.

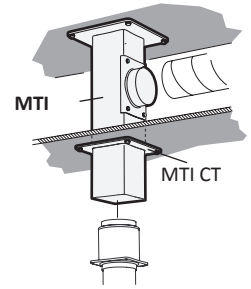

Deckenhalterung MTI

Die Deckenhalterung fungiert gleichzeitig als Abluftkanal. Auf diese Weise werden eine kostenintensive Verlegung externer Kanäle und eine zusätzliche Lochbefestigung an der Zwischendecke vermieden. Die Installation ist einfach und stabil. Auf Anfrage kann die Ausführung MTI in Längen über 2 m geliefert werden.

| Abmessungen (mm) | | Gewicht (kg) |
|------------------|------|--------------|
| Standard | L | |
| MTI 500-125 | 500 | 4,90 |
| MTI 750-125 | 750 | 5,80 |
| MTI 1000-125 | 1000 | 6,75 |
| MTI 1250-125 | 1250 | 7,65 |
| MTI 1500-125 | 1500 | 8,60 |
| MTI 1750-125 | 1750 | 9,50 |
| MTI 2000-125 | 2000 | 10,40 |

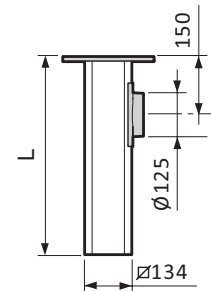
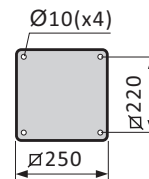
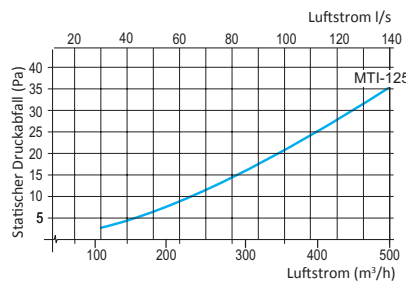

Deckenhalterung MTF

Deckenhalterung zur Montage an Zwischendecke u. a. Die Befestigungsplatte ist auf der gesamten Länge des Aluminiumrohrs verstellbar, bei Bedarf kann das Aluminiumprofil bei der Montage gekürzt werden.

| Abmessungen (mm) | | Gewicht (kg) |
|------------------|------|--------------|
| Standard | L | |
| MTF-125 | 1000 | 5,50 |

Zusätzlich zur Standardausführung ist MTI/MTF auch in ESD-Ausführung (ES) oder ATEX-Ausführung (EX) erhältlich. Die Deckenhalterung kann in allen Längen bis 3 m (L) mit epoxylackierter Außenseite geliefert werden. In aggressiven Umgebungen empfehlen wir eine epoxylackierte Innen- und Außenseite, diese ist in Längen bis zu 1,25 m (IL) erhältlich.

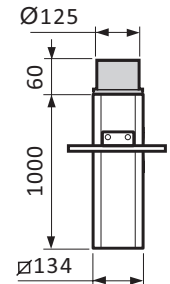
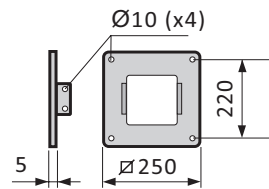

Abdeckplatte MTI CT

Die Abdeckplatte wird zusammen mit der Deckenhalterung MTI zur Stabilisierung und zur Abdeckung von Durchführungen in der Zwischendecke verwendet.

| Gewicht (kg) | |
|--------------|-------|
| Standard | |
| MTI CT-125 | 0,125 |

Zusätzlich zur Standardausführung ist die Abdeckplatte auch in ATEX-Ausführung (EX) erhältlich

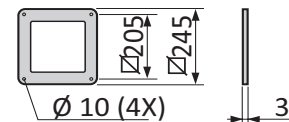

Wandhalterung MVK

Standardmäßig bei Armen zur Wandmontage enthalten.

Die Wandhalterung kann sowohl in horizontaler als auch vertikaler Länge angepasst werden

| Gewicht (kg) | |
|--------------|------|
| Standard | |
| MVK-125 | 2,15 |

Zusätzlich zur Standardausführung ist die Halterung auch in ATEX-Ausführung (EX) erhältlich

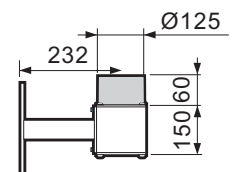
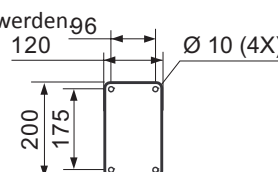



Materialbeschreibung

Friktionsgelenke

Einstellbare Friktionsgelenke aus Polypropylen (PP) mit Kugellager und Führungsring aus behandeltem Gummi, das niedrige Friktion aufweist.

Stützfedern und sonstige Befestigungselemente aus elektroverzinktem Stahl, alternativ aus rostfreiem Stahl.

Rohre

Hergestellt aus dünnwandigem, eloxiertem Aluminium, alternativ aus Polypropylen. Lieferung standardmäßig mit dicht schließender Klappe.

ME Standard

In der Standardausführung hat der ME Gelenke aus Polypropylen und Rohre aus eloxiertem Aluminium. Der ME in Standardausführung ist geeignet zur Beseitigung praktisch aller Arten von gasförmigen Verunreinigungen in Laboren, Schulen, Krankenhäusern, in der Pharmaindustrie, in Friseursalons sowie für leichte Industrieanwendungen.

ME PP

Ausführung mit Gelenken und Rohren aus leitfähigem Polypropylen. Alle Metallteile, die mit dem Luftstrom in Berührung kommen, in Edelstahlausführung. ME aus weißer PP-Ausführung wird vor allem zur Beseitigung stark korrosiver Verunreinigungen in hohen Konzentrationen eingesetzt, z. B. in Laboren, in der Pharma- und Chemieindustrie. Bei Einsatz eines deckenmontierten PP-Absaugers empfehlen wir die Bestellung einer Deckenhalterung MTI mit Epoxylackierung an der Innenseite.

ME ATEX



Mit Gelenken und Rohren aus leitfähigem Polypropylen. Alle Metallteile, die mit dem Luftstrom in Berührung kommen, in Edelstahlausführung. Statische Elektrizität wird an einen besonderen Erdungsanschluss abgeleitet. Alle tragenden Teile aus Stahl sind mit leitfähigem Pulverlack lackiert. Das Produkt entspricht den Anforderungen der ATEX-Richtlinie 94/9/EC Kategorie 2 für Gase und Staub.

ME in ATEX-Ausführung ist geeignet zur Beseitigung gasförmiger Verunreinigungen in explosionsgefährlichen Umgebungen, beispielsweise in Labors, in der chemischen und petrochemischen Industrie, beim Gasvertrieb sowie in der Farben- und Arzneimittelindustrie.

Lieferaufführung

**Decken-
MET** Lieferung montiert, ausschl. Haube. Die Deckenhalterung MTI bzw. MTF wird separat bestellt.

**Wand-
MEV** Lieferung montiert, komplett mit Wandhalterung MVK, ausschließlich Haube.

**Tisch-
MEB** Lieferung montiert, Befestigungsplatte für die Tischmontage, ausschließlich Haube. Separate Bestellung der flexiblen Tischhalterung MBF

FUMEX®

Fumex GmbH, Schallbruch 14, 42781 Haan,
 Büro Haan Tel.: 02129 / 34 12 88 Fax.: 02129 / 34 12 89
 Büro Hannover Tel.: 0511 / 9791 5300 Fax.: 0511 / 9791 5600
 E-Mail: info@fumex.de
 website: www.fumex.de