

BIKON 1007

weitere Informationen auf Anfrage
more information on request



BIKON-Technik GmbH

Hansemannstrasse 11 • D-41468 Neuss
Tel. (02131) 71889-0 • Fax (02131) 71889-20
<http://www.bikon.com> • E-Mail info@bikon.de

BIKON-Technik GmbH entwickelt
seit 1972 neue Spannsysteme
und hat mehr als 90 Patente erlangt.

BIKON-Technik GmbH
entwickelt seit 1972 neue Welle-Nabe-Verbindungen
develops since 1972 new Shaft-to-Hub-Connections
sviluppa connessioni albero-mozzo sin dal 1972

Hinweis:

Für diese technische Dokumentation und dessen gesamten Inhalt behalten wir uns alle Rechte vor. Ohne unsere vorherige, schriftliche Zustimmung ist es nicht gestattet, diese technische Dokumentation oder Teile hiervon zu vervielfältigen, Dritten zugänglich zu machen oder sonst unbefugt (auch nicht auszugsweise) zu verwenden.

Alle hier behandelten Themen und Angaben sind nur für originale „BIKON“- und „DOBIKON“-Produkte gültig.

Wir übernehmen für Schäden, die aufgrund von Fehlinterpretationen, Anwendungsfehlern oder Konstruktionsfehler (bezüglich Anlagen, in denen unsere Produkte verwendet werden sollen) keine Haftung. Alle Angaben erfolgen nach unserem Kenntnisstand des aktuellen Stands der Technik zum Zeitpunkt des Verfassens dieser technischen Dokumentation.

Wir verweisen auf unsere Marken- und Schutzrechte sowie allgemeinen Geschäftsbedingungen.

BIKON und DOBIKON-Produkte sind nur bei BIKON-Technik GmbH, 41468 Neuss, Germany erhältlich.

Nähere Informationen zu unseren Händlern erhalten Sie ebenfalls **nur** von uns auf Anfrage.

Index:

We reserve all rights with regard to this technical documentation and its content. Without our prior written approval it is not allowed to duplicate this technical documentation or parts of it, nor to grant access to it by third parties or to exploit it otherwise (including extracts) without authority.

All topics and specification dealt with are only valid for original „BIKON“ or „DOBIKON“ products.

We will not accept any liability for damages arising from misinterpretation, application or constructional flaws (regarding equipment wherein our products shall be installed). All information is based upon our knowledge of the current state of the art at the draft date of this technical documentation.

We refer to our trademark and further intellectual property rights as well as our conditions of sale that shall apply.

BIKON and DOBIKON products are only available from BIKON-Technik GmbH, 41468 Neuss, Germany.

Information about our distributors can be obtained **only** from us on request.

Nota:

Ci riserviamo tutti i diritti su questa documentazione tecnica e il suo contenuto complessivo. Senza il nostro previo consenso scritto non è consentito riprodurre né commercializzare il documentazione tecnica o parti di esso, renderne accessibile il contenuto a terzi o altre persone non autorizzate (neanche per estratto).

Tutti i temi qui trattati, nonché le specifiche fornite valgono esclusivamente per i prodotti originali „BIKON“ e „DOBIKON“.

Non possiamo assumerci alcuna responsabilità per danni attribuibili ad interpretazioni errate, errori di applicazione o errori di costruzione (ad esempio in impianti, in cui devono essere utilizzati i nostri prodotti). Tutte le specifiche si basano sul livello delle nostre cognizioni aggiornate allo stato tecnico attuale al momento della redazione della documentazione tecnica.

Avvisiamo sui nostri diritti per la protezione del marchio di fabbrica, i diritti tutelari nonché le condizioni generali.

I prodotti BIKON e DOBIKON sono disponibili esclusivamente dalla BIKON-Technik GmbH, 41468 Neuss, Germany.

Per ulteriori informazioni sui nostri rivenditori possono anche essere ottenuti esclusivamente da noi su richiesta.

Diese technische Dokumentation ersetzt alle bisherigen technischen Dokumentationen des gezeigten BIKON-Produkts.
This technical documentation replaces all previous technical documentations of the shown BIKON-product.
Questa documentazione tecnica sostituisce tutte le precedenti documentazione tecnica del prodotto BIKON mostrato.

Neuss, April 2015

Urtext: deutsch



BIKON-Technik GmbH

Hansemannstrasse 11 • D-41468 Neuss • Germany

Tel. (02131) 71889-0 • Fax (02131) 71889-20 • <http://www.bikon.com> • E-Mail info@bikon.de

BIKON 1007

ist eine Schrumpfscheibe einfacher Bauart, bestehend aus zwei Ringen und selbsthemmenden Kegeln. Die Schrumpfscheiben BIKON 1007 sind austauschbar mit den entsprechenden Schrumpfscheiben BIKON 1029-71. Alle Anschlußmaße stimmen überein.

BIKON 1007

shrink disk is a simple construction, consisting of two rings with self-locking cones. The shrink disk BIKON 1007 are interchangeable with the corresponding shrinking disk BIKON 1029-71. All fitting dimensions are the same.

BIKON 1007

è un anello calettatore dalla struttura semplice, composto da due anelli e coni autobloccanti. Gli anelli calettatori BIKON 1007 sono intercambiabili con gli anelli calettatori BIKON 1029-71. Le misure di accoppiamento sono tutte uguali.

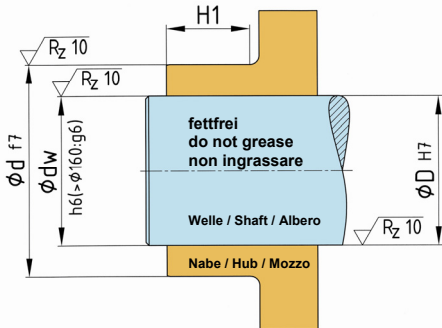

Einbauraum

Oberflächengüte und Passungen

Space

Surface quality and tolerances

Spazio destinato all'inserimento

Qualità della superficie ed accoppiamenti

Rund- und Planlauf

Generelle Angaben zu Rund- und Planlauf sind nicht möglich. Diese sind von den Anwendungen abhängig. Kontaktieren Sie bitte unsere technische Abteilung.

Concentricity and run-out tolerance

General information concerning concentricity and run-out tolerance are not possible. These depend on the application. Contact please our technical department.

Concentricità e planarità

Non sono disponibili dati relativi alla concentricità ed alla planarità, essendo questi dipendenti dal tipo di applicazione. Vogliate contattare il nostro ufficio tecnico.

Montage

Alle Schrauben (3) einige Gewindegänge herausdrehen und mindestens drei in die Abdrückgewinde im Innenring (1) einschrauben, damit Teil 1 und Teil 2 auf Abstand gehalten wird - selbsthemmender Kegel.

Spannsatz geölt einsetzen.

Kein Molybden-Disulfid (MoS₂) oder Fett verwenden !

Schrauben aus den Abdrückgewinden in die Gewinde des Aussenrings (2) einschrauben.

Schrauben gleichmäßig über Kreuz und in mehreren Stufen mittels Drehmomentschlüssel anziehen. Schrauben links und rechts vom Schlitz hintereinander anziehen.

ACHTUNG: keine Schrumpfscheibe ohne eingebaute Welle verspannen, da sonst eine plastische Verformung der Nabe möglich ist.

Kontrolle

Anzugsmoment T_A der Schrauben (3) in der Reihenfolge ihrer Anordnung prüfen. Der Anzug der Schrauben und die Montage ist beendet, wenn sich keine Schraube mehr anziehen lässt.

Schrumpfscheibe vor Verschmutzung schützen !

Installation

Release all screws (3) a few turns and transfer at least three of them to the release threads in the inner ring (1), in order to keep part 1 and 2 spaced during insertion of the locking on the hub - self locking cone.

Lubricate locking assembly with oil.

Don't use molybdenum-disulfide (MoS₂) or grease !

After insertion on the hub, transfer screws from release threads to smooth holes in part 2.

Tighten screws evenly, alternating diagonally and in progressive rounds of tightening with a torque wrench, beginning each round with the two screws next to the slit.

ATTENTION: Never tighten shrink disk before the shaft is mounted, as otherwise a plastic deformation of the hub could result.

Verification

Verify maximum tightening torque T_A on all screws (3) in circumferential succession. Tightening and installation are completed, when none of the screws yields any further.

Protect the shrink disk against soiling !

Montaggio

Svitare tutte le viti (3) di alcuni giri ed avvitare almeno tre nelle filettature di separazione dell'anello interno (1), in modo da tenere distanziati i particolari 1 e 2 - cono autobloccante.

Lubrificare il dispositivo di bloccaggio con olio prima di inserirlo.

Non utilizzare né bisolfuro di molibdeno (MoS₂) né grasso!

Estrarre le viti dalla filettatura di separazione ed avvitare nel filetto dell'anello esterno (2).

Avvitare le viti in diagonale progressivamente e uniformemente con una chiave dinamometrica. Serrare le viti a destra e a sinistra del taglio, l'una dopo l'altra.

ATTENZIONE: non serrare mai un anello calettatore se l'albero non è montato. Ciò potrebbe provocare una deformazione plastica del mozzo.

Controllo

Verificare la coppia di serraggio T_A delle viti (3) procedendo in successione. Il lavoro di serraggio e di montaggio sarà terminato quando tutte le viti saranno state serrate.

Proteggere l'anello calettatore dalla sporcizia!

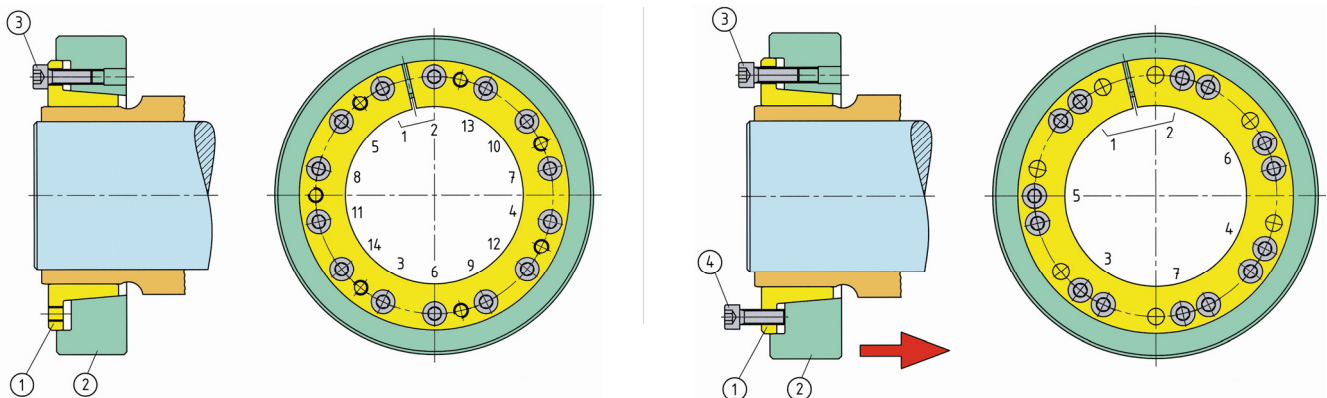

Demontage

Alle Schrauben zum Lösen der Verbindung einige Gewindegänge herausdrehen und soviel Schrauben, wie Abdrückgewinde im Innenring (1) vorhanden, herausnehmen und in die Abdrückgewinde einschrauben.

Lösen der Verbindung durch stufenweises, gleichmäßiges, über Kreuz Anziehen der Schrauben in den Abdrückgewinden.

Schrauben links und rechts vom Schlitz hintereinander anziehen.

Removal

Release all screws for a few turns and transfer as many as there are release threads in the inner ring (1) to these.

Tighten screws evenly, alternating diagonally and in progressive rounds of tightening with a torque wrench, beginning each round with the two screws next to the slit until the several parts come loose.

Smontaggio

Svitare tutte le viti di alcuni giri per allentare la connessione, rimuovere il numero di viti necessario per inserire negli appositi fori filettati posti sull'anello interno (1).

Allentare la connessione avvitando le viti in diagonale progressivamente ed uniformemente nelle filettature di separazione.

Serrare le viti a destra e a sinistra della fessura, l'una dopo l'altra.

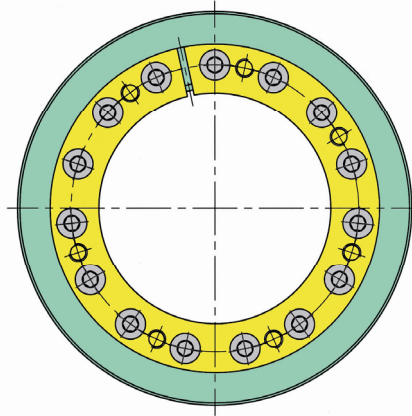
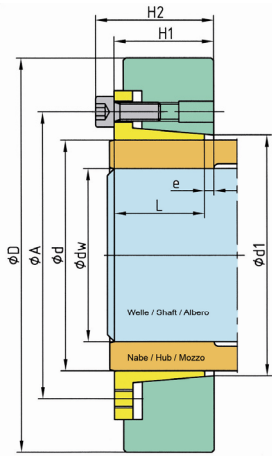

Spannschraube
Locking screw
Vite trasmettitrici
di tensione

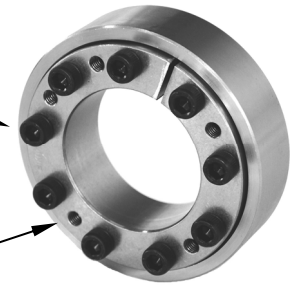

Abdrückgewinde
Release thread
Filetto di
estrazione

Spannsatz Abmessungen Dimensions Locking Device Dimensioni									übertr. Kräfte transm. Forces Forze trasmissibili		Flächenpressung Surface Pressure Presione superf. Welle Shaft Albero		Schrauben Screws Viti di serraggio			Gewicht Weight Peso
Ød	Ødw	ØD mm	Ød1	ØA	H1	H2 mm	L	e	T (F _{ax} = 0) Nm	F _{ax} (T = 0) kN	p _w N/mm ²	p _N N/mm ²	n	DIN 912-12.9	T _A Nm	G kg
18	15	44	20	29	15	20	13,5	1,5	100	14	217	307	4	M5	7	0,14
	16								130	17	249					
20	17	47	21,5	31	15	20	13,5	1,5	170	21	275	367	5	M5	7	0,15
	18								200	23	298					
24	19	50	25,5	36	18	23	16	2	180	20	177					
	20								220	22	194	267	6	M5	7	0,19
	22								300	28	231					
30	24	60	32,5	44	20	25	18	2	350	29	183					
	25								390	32	194	272	8	M5	7	0,30
	26								440	34	205					
36	28	72	39,5	52	22	28	20	2	820	59	273					
	30								950	63	285	351	7	M6	17	0,47
	31								990	64	286					
44	34	80	46,5	61	24	30	22	2	890	53	173					
	35								960	55	179	249	7	M6	17	0,59
	36								1 030	57	185					
50	38	90	53,5	68	26	32	23,5	2,5	1 360	72	202					
	40								1 530	77	210	256	9	M6	17	0,80
	42								1 700	81	218					
55	42	100	58,5	72	29	35	26	3	1 420	68	147					
	45								1 690	78	158	197	9	M6	17	1,11
	48								1 990	83	170					
62	48	110	65,5	80	29	35	26	3	2 170	91	171					
	50								2 370	95	175	213	11	M6	17	1,31
	52								2 530	97	177					
68	50	115	71,5	86	29	35	26	3	2 280	91	157					
	55								2 830	103	171	212	12	M6	17	1,37
	60								3 440	115	186					
75	55	138	79	98	31	39	27	4	3 260	119	185					
	60								3 380	130	197	239	8	M8	41	2,23
	65								4 560	140	209					
80	60	145	84	102	31	39	27	4	4 420	141	200					
	65								4 910	151	212	252	9	M8	41	2,44
	70								5 660	162	224					
85	65	155	94	114	38	46	34	4	6 590	203	199					3,52
90	70	170	104	124	43	51	39	4	7 510	215	205	236	13	M8	41	3,35
	75								8 480	227	212					
95	70	185	114	136	49	59	44	5	7 910	226	173					4,75
100	75	200	120	150	49	59	44	5	9 000	240	178	206	15	M8	41	4,52
	80								10 000	252	182					
105	80	215	135	160	53	63	47,5	5,5	11 000	276	171					6,26
110	85	230	140	170	53	63	47,5	5,5	12 300	290	176	203	11	M10	83	6,10
	90								13 600	304	180					
110	80	200	120	150	49	59	44	5	14 400	362	218					7,56
115	85	215	135	160	53	63	47,5	5,5	16 000	377	220	247	14	M10	83	7,30
	90								17 500	391	224					
120	90	215	135	160	53	63	47,5	5,5	15 800	351	169					9,28
125	95	230	140	170	53	63	47,5	5,5	17 300	366	172	198	14	M10	83	8,90
130	100	245	145	180	53	63	47,5	5,5	18 900	379	174					8,52

Angaben ohne Sicherheitsfaktoren • Weitere Größen auf Anfrage • Änderungen und Rechte vorbehalten • weitere Informationen auf Anfrage
 All data without service factor • Additional sizes on request • Subject to alteration • All rights reserved • more information on request
 Tutti i dati senza fattore di servizio • Misure addizionali a richiesta • Dati con riserva di modifica • Tutti i diritti riservati • Ulteriori informazioni a richiesta
 Bestellbeispiel für Durchmesser • Example order information for diameter • Esempio ordine per diametro: **Ød = 18 mm: BIKON 1007-018-044**

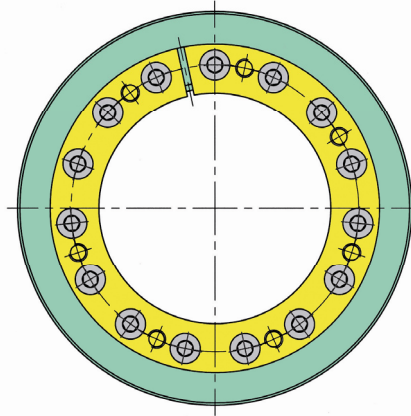
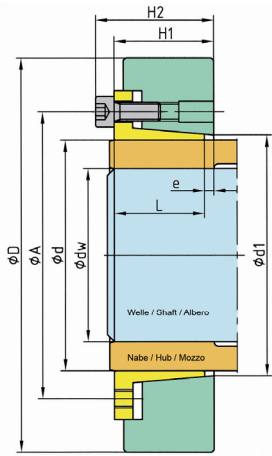

Spanschraube
Locking screw
Vite trasmettitrice
di tensione

Abdrückgewinde
Release thread
Filetto di
estrazione

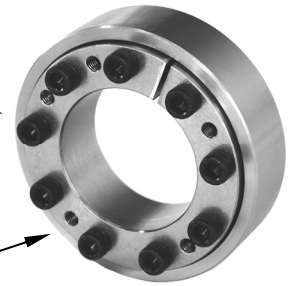

Spansatz Abmessungen Dimensions Locking Device Dimensioni									übertr. Kräfte transm. Forces Forze trasmissibili		Flächenpressung Surface Presure Presione superf. Welle Shaft Albero		Nabe Hub Mozzo		Schrauben Screws Viti di serraggio		Gewicht Weight Peso
Ød	Ødw	ØD mm	Ød1	ØA	H1	H2 mm	L	e	T (F _{ax} = 0) Nm	F _{ax} (T = 0) kN	p _w N/mm ²	p _N N/mm ²	n	DIN 912-12.9	T _A Nm	G kg	
135	100								23 700	476	196					11,0	
140	105	230	145	175	58	70	52	6	25 600	488	197	219	12	M12	145	10,7	
	110								27 600	502	199						
150	110								30 200	550	182					16,1	
155	115	263	165	192	62	74	56	6	32 300	563	182	203	14	M12	145	15,6	
160	120								34 500	577	183					14,9	
165	120								46 700	779	236					21,5	
170	125	290	174,5	210	68	84	61	7	48 700	780	232	255	10	M16	355	20,9	
	130								51 700	796	234						
175	130								50 200	773	216					22,5	
180	135	300	184,5	220	68	84	61	7	53 000	785	217	241	10	M16	355	21,9	
	140								55 900	799	218						
185	140								77 400	1 100	229					35,0	
190	145	330	196,5	232	85	101	77	8	81 500	1 120	229	238	14	M16	355	35,0	
	150								85 200	1 130	228						
195	150								96 800	1 290	249					40,0	
200	155	350	206,5	246	85	101	77	8	101 000	1 310	249	258	16	M16	355	39,8	
	160								105 000	1 320	249						
210	160								120 000	1 500	215					54,0	
220	165	370	226,5	270	103	119	94	9	126 000	1 520	214	217	19	M16	355	52,0	
	170								131 000	1 540	214						
230	170								159 000	1 880	247					66,2	
240	180	405	248	296	107	127	97	10	172 000	1 910	245	247	15	M20	690	64,3	
	190								182 000	1 920	241						
250	190								188 000	1 980	207					83	
260	200	430	268	318	119	139	109	10	202 000	2 020	206	210	16	M20	690	80	
	210								216 000	2 060	206						
280	210								237 000	2 260	198					97	
	220	460	288	335	132	152	120	12	253 000	2 300	198	200	18	M20	690		
	240								284 000	2 360	196						
300	220								282 000	2 560	201					117	
	230	485	310	360	140	164	130	10	298 000	2 590	199	201	14	M24	1 200		
	250								333 000	2 670	198						
320	240								327 000	2 720	199					132	
	250	520	330	380	140	164	128	12	345 000	2 760	198	202	15	M24	1 200		
	270								379 000	2 810	197						
340	250								409 000	3 270	205					182	
	260	570	349	402	155	179	140	15	427 000	3 280	202	203	18	M24	1 200		
	280								471 000	3 360	200						
350	270								496 000	3 670	206					195	
	280	580	359	414	162	186	147	15	519 000	3 710	205	206	20	M24	1 200		
	290								545 000	3 760	205						
360	270								517 000	3 830	211					200	
	280	590	369	424	162	186	147	15	543 000	3 880	210	211	21	M24	1 200		
	300								592 000	3 950	208						
380	290								609 000	4 200	217					249	
	300	640	395	454	166	193	151	15	636 000	4 240	216	217	17	M27	1 800		
	310								663 000	4 270	215						

Angaben ohne Sicherheitsfaktoren • Weitere Größen auf Anfrage • Änderungen und Rechte vorbehalten • weitere Informationen auf Anfrage
 All data without service factor • Additional sizes on request • Subject to alteration • All rights reserved • more information on request
 Tutti i dati senza fattore di servizio • Misure addizionali a richiesta • Dati con riserva di modifica • Tutti i diritti riservati • Ulteriori informazioni a richiesta

Bestellbeispiel für Durchmesser • Example order information for diameter • Esempio ordine per diametro: Ød = 140 mm: **BIKON 1007-140-230**

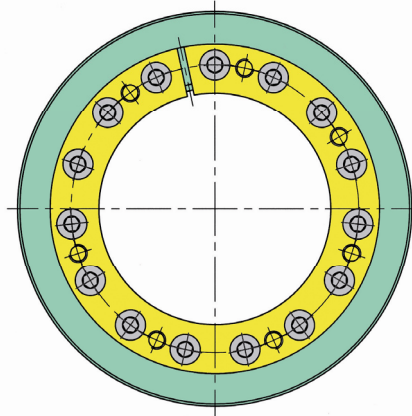
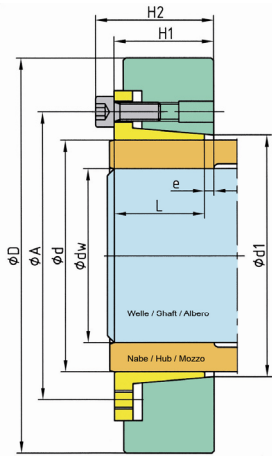

Spannschraube
Locking screw
Vite trasmettitrice
di tensione

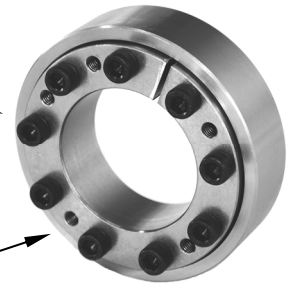

Abdrückgewinde
Release thread
Filetto di
estrazione

Spannsatz Abmessungen Dimensions Locking Device Dimensioni									übertr. Kräfte transm. Forces Forze trasmissibili		Flächenpressung Surface Presure Presione superf. Welle Nabe Shaft Hub Albero Mozzo		Schrauben Screws Viti di serraggio		Gewicht Weight Peso	
Ød	Ødw	ØD mm	Ød1	ØA	H1	H2 mm	L	e	T (F _{ax} = 0) Nm	F _{ax} (T = 0) kN	p _w N/mm ²	p _N N/mm ²	n	DIN 912-12.9	T _A Nm	G kg
390	290	650	405	464	166	193	151	15	641 000	4 420	224	224	18	M27	1 800	254
	300								4 460	222						
	320								4 510	220						
420	320	670	429	490	186	213	171	15	786 000	4 910	198	197	20	M27	1 800	290
	330								4 960	197						
	350								5 030	195						
440	340	720	449	514	194	221	179	15	968 000	5 690	206	205	23	M27	1 800	361
	350								5 740	205						
	370								5 820	203						
460	360	770	477	542	194	221	179	15	1 120 000	6 260	216	212	25	M27	1 800	423
	370								6 280	212						
	390								6 370	211						
480	380	800	489	560	213	243	198	15	1 300 000	6 880	200	199	23	M30	2 400	503
	390								6 910	199						
	410								6 980	197						
500	400	850	529	600	213	243	198	15	1 507 000	7 530	208	206	25	M30	2 400	580
	410								7 530	206						
	430								7 630	206						
530	430	910	545	620	238	268	223	15	1 670 000	7 760	177	177	26	M30	2 400	756
	440								7 850	177						
	460								7 930	176						
560	450	940	575	650	238	268	223	15	1 884 000	8 370	180	180	28	M30	2 400	787
	460								8 460	180						
	480								8 550	178						
590	470	960	601	680	260	290	242	18	2 111 000	8 980	168	167	30	M30	2 400	861
	480								9 030	167						
	500								9 080	165						
620	500	970	629	710	286	316	268	18	2 238 000	8 950	142	140	30	M30	2 400	936
	520								9 000	140						
	540								9 060	139						
660	530	1070	670	755	292	325	272	20	2 705 000	10 200	152	151	28	M33	3 200	1 196
	550								10 300	151						
	570								10 300	150						

Angaben ohne Sicherheitsfaktoren • Weitere Größen auf Anfrage • Änderungen und Rechte vorbehalten • weitere Informationen auf Anfrage
 All data without service factor • Additional sizes on request • Subject to alteration • All rights reserved • more information on request
 Tutti i dati senza fattore di servizio • Misure addizionali a richiesta • Dati con riserva di modifica • Tutti i diritti riservati • Ulteriori informazioni a richiesta

Bestellbeispiel für Durchmesser • Example order information for diameter • Esempio ordine per diametro: **Ød = 390 mm: BIKON 1007-390-650**

Hinweis zum Einsatz von BIKON- und DOBIKON-Produkten in Gebieten mit starkem Niederschlag / hoher rel. Luftfeuchtigkeit

Alle freiliegenden Bereiche müssen kundenseitig nach der Montage geschützt (z. B. gestrichen) werden !

Verspannte, kraftübertragende Funktionsflächen weisen passungsrostverhindernde Pressungen auf. Dadurch bleiben die Funktionen der Kraftübertragung und des Lösens erhalten.

Information for using BIKON- and DOBIKON-products in areas with high humidity

All exposed parts must be protected by the customer after installation (for example by painting) !

Prestressed and force transmitting surfaces has frictional avoiding pressures. This means that the function of force transmission and removing will be obtained.